

NEW

App

Sistema portaherramientas

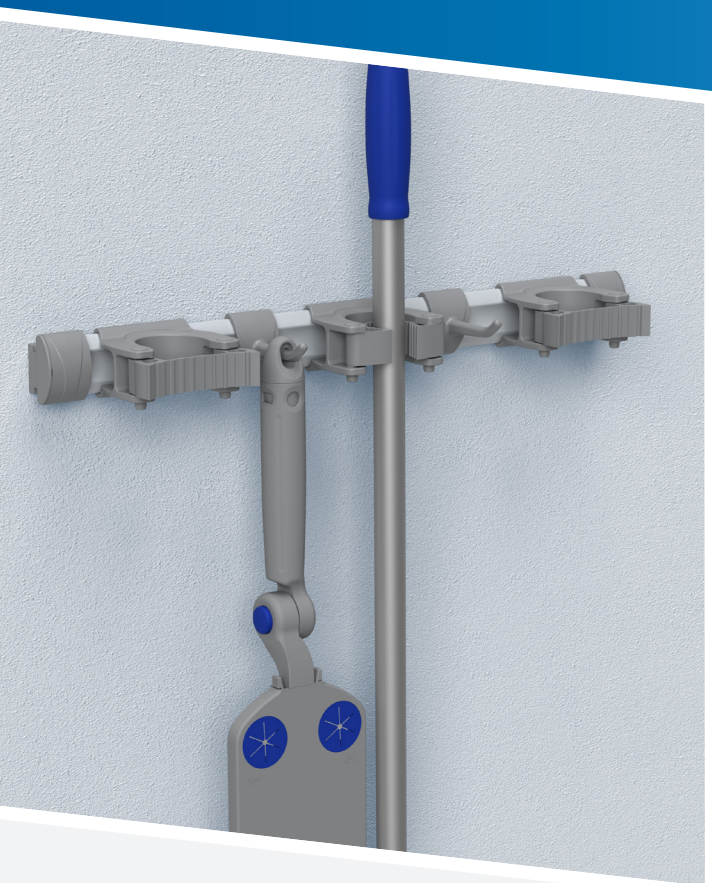

Cada herramienta
en su sitio

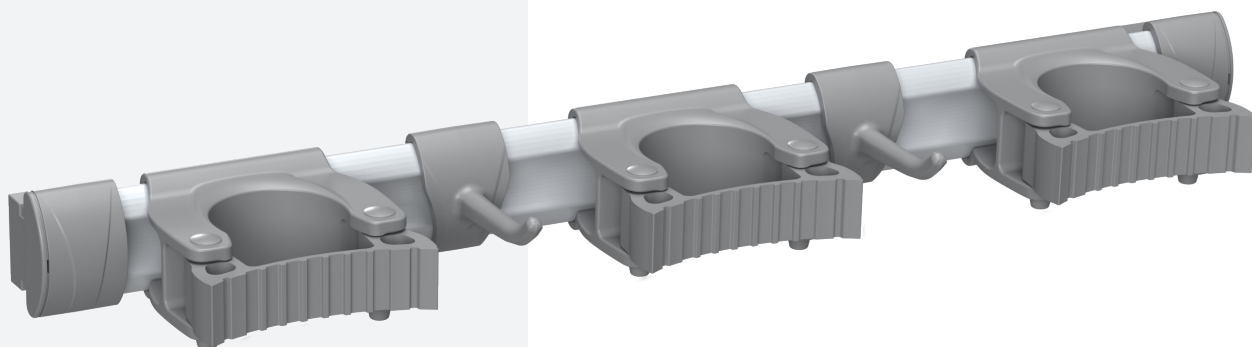

FILMOP[®]
INTERNATIONAL

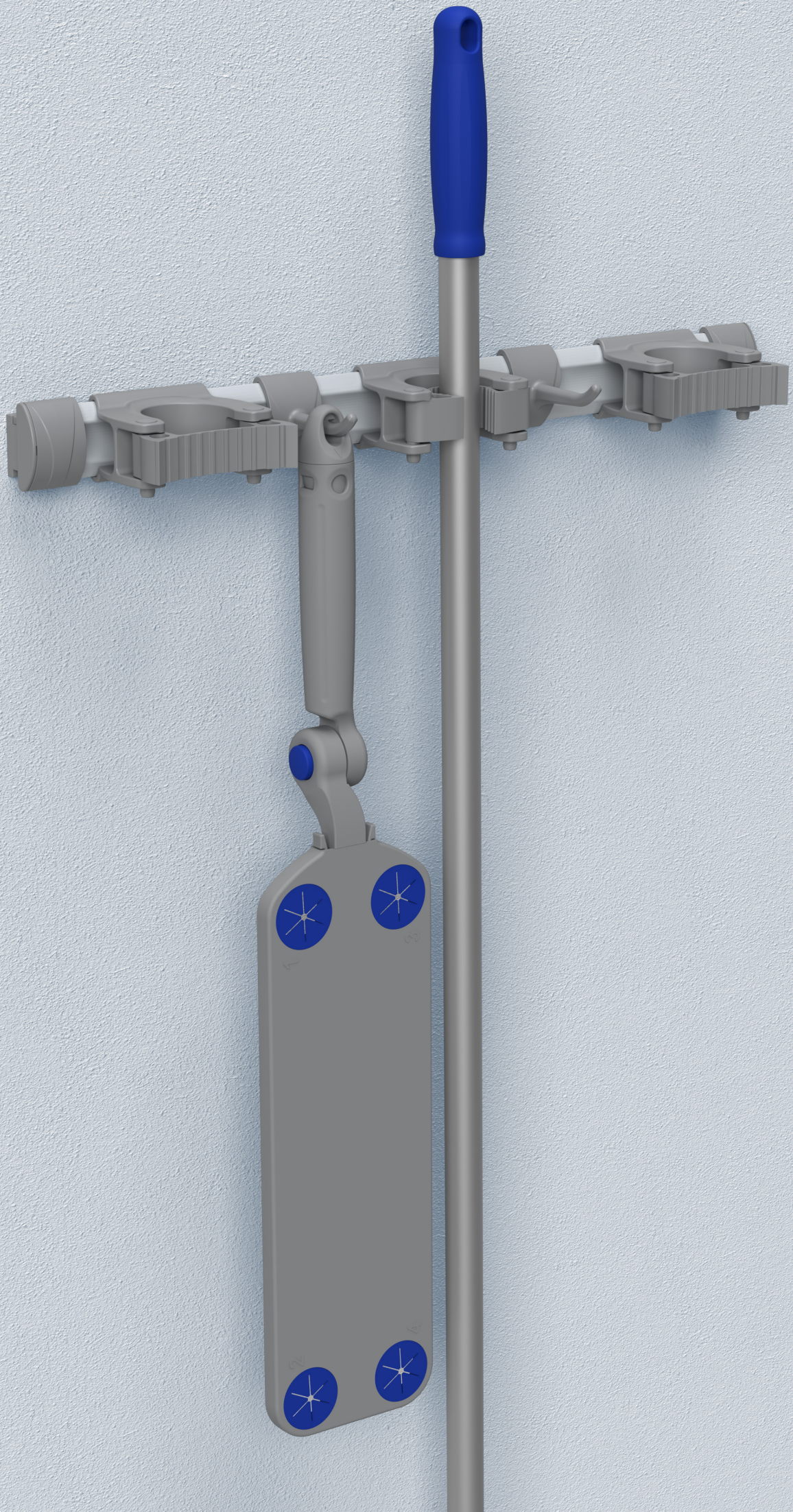

ORGANIZA MEJOR TUS HERRAMIENTAS

El exclusivo **sistema portaherramientas App** permite destinar **un sitio a cada herramienta**: el operario puede así guardar cómodamente los equipos una vez finalizadas las operaciones, beneficiándose de una **estación de trabajo ordenada**.

Disponible en **dos tamaños** y equipado con **ganchos y soportes para mangos con diámetro de 20 a 30 mm**, representa un instrumento indispensable para colgar y organizar las herramientas de manera eficiente.

Los ganchos y soportes para mangos están disponibles también en la **versión diseñada para el montaje de pared**, particularmente indicada para crear **estaciones de trabajo extremadamente compactas**.



CONTROL INMEDIATO

Aumenta la visibilidad de las herramientas una vez guardadas



SECADO ÓPTIMO

Permite un secado completo después de la limpieza



LARGA DURACIÓN

Evita deformaciones alargando la vida útil de los productos



HIGIENE GARANTIZADA

Componentes fáciles de limpiar gracias a su superficie lisa



Características

DISEÑADO PARA SATISFACER CUALQUIER NECESIDAD

Las **barras de 30 y 50 cm** pueden ser **libremente combinadas** entre sí y enriquecidas con **ganchos y soportes para mangos** para componer **amplias paredes equipadas** según las necesidades específicas.

La **versión de 30 cm** es además ideal cuando hay poco espacio disponible, de hecho permite organizar eficientemente incluso las **estaciones de trabajo reducidas**.

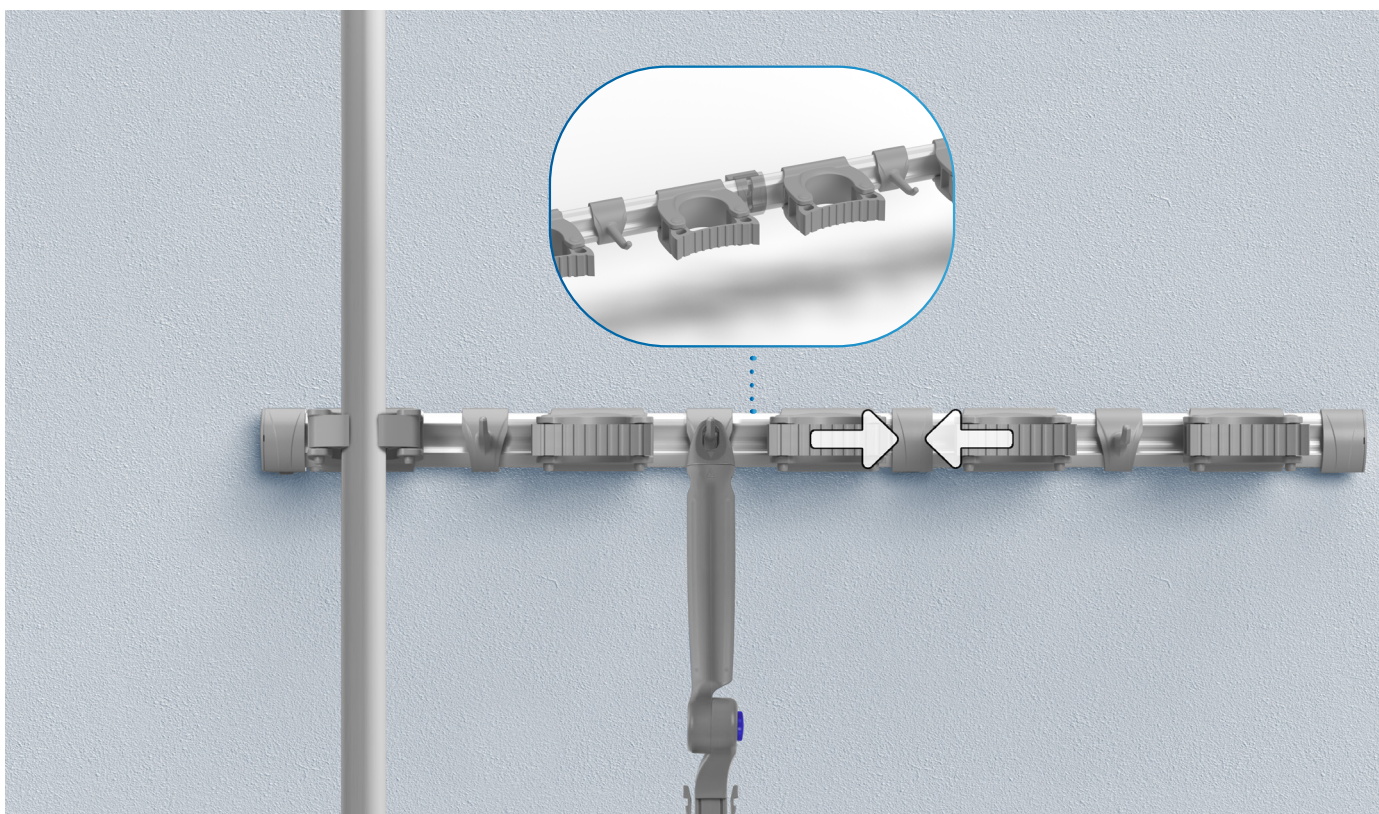

Por último, las **versiones de pared de los ganchos y soportes para mangos** permiten **colocarlos en cualquier lugar** aprovechando al máximo el espacio disponible, incluso cuando es reducido.



Características

RESPETUOSO CON EL MEDIO AMBIENTE

App asegura la máxima sostenibilidad en todo su ciclo de vida, desde la producción hasta la eliminación: de hecho, está diseñado para **durar mucho tiempo** y fabricado con **materiales completamente reciclables**.

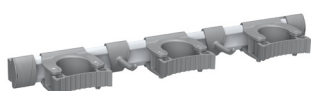
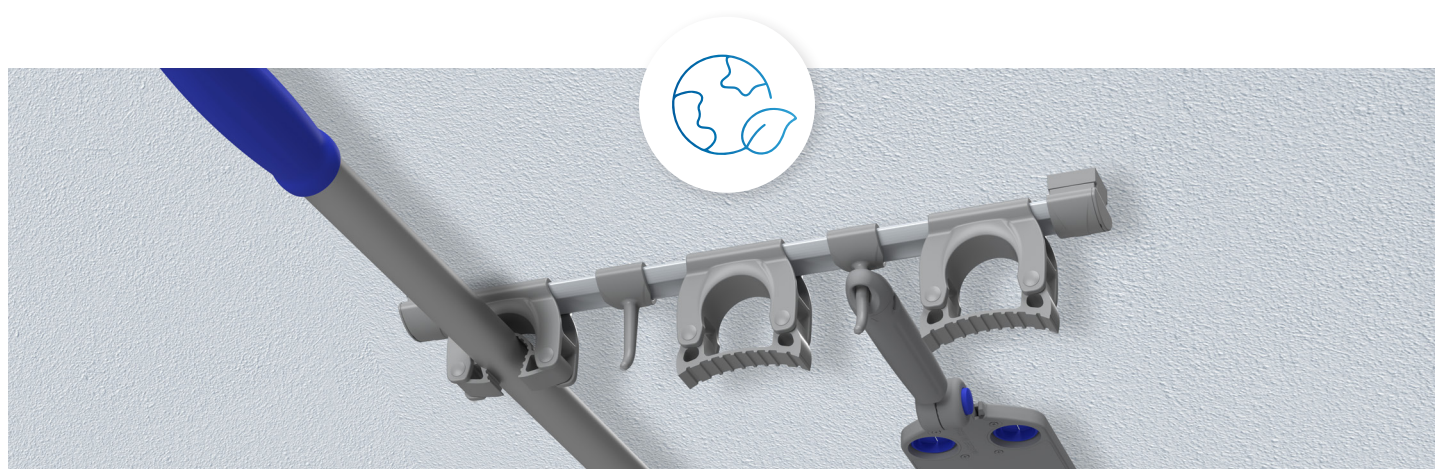

Barra portaherramientas 50 cm con 2 ganchos y 3 enganches

CÓDIGO

0000SM00410



Gancho para barra portaherramientas

CÓDIGO

P190212U

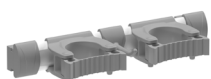

Barra portaherramientas 30 cm con 1 gancho y 2 enganches

CÓDIGO

0000SM00409



Soporte de pared con 2 ganchos

CÓDIGO

P190214U



Barra portaherramientas 30 cm

CÓDIGO

A1230203

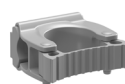

Soporte de pared con enganche 20/30 mm

CÓDIGO

P190215U



Barra portaherramientas 50 cm

CÓDIGO

A1230204

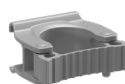

Enganche portaherramientas 20/30 mm

CÓDIGO

P190213U



FILMOP INTERNATIONAL SRL (Soc. a Socio Unico)
Via dell'Artigianato 10/11, 35010 VILLA DEL CONTE (PD), ITALY
Tel. +39 049 9325066 - Fax +39 049 9325317
e-mail: filmop@filmop.com - www.filmop.com

Distribuidor

Las fotografías y el contenido podrían sufrir actualizaciones



Certificación de productos válida para una serie de productos de plástico



Certificación de productos válida para una serie de productos textiles



Certificación de producto válida para algunos armarios rodantes